

leboulch



www.leboulch.com

GOLIATH evolution

**PROFESJONALNY ROZRZUTNIK
DLA USŁUGODAWCÓW**



Leboulch, doświadczenie i solidność dla najbardziej wymagających odbiorców!



Ochrona do kompostowania

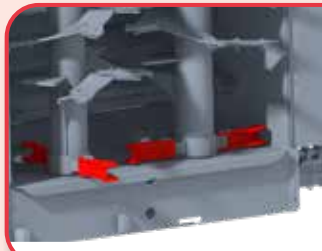
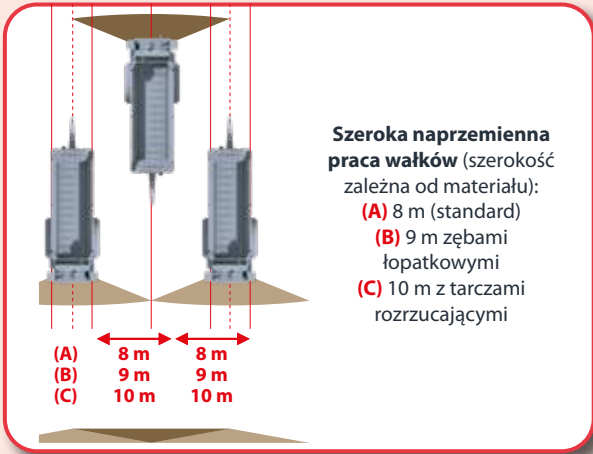

Samochowujące bijaki na pierścieniach dystansowych to lepsze rozdrabnianie.



Ochrona zabezpieczająca na drodze





Zęby odwracalne, wymienne ze stali HARDOX 450



Zaokrąglona skrzynia ułatwiająca rozładunek, wykonana poprzez doginanie blach, by zwiększyć sztywność boków.



DPA uproszczone ze sterownikiem Ferti 500

DPA precyzyjne ze sterownikiem Ferti 4000

DPA: automatyczna regulacja prędkości przenośnika według otwarcia zasowy (nie dotyczy Ferti 500) i prędkości jazdy.



Cyfrowy licznik pracy



Ośłona zabezpieczająca z kratką samoczyszczącą.



Centrala hydrauliczna ze sterowaniem elektrycznym, zbiornik 140 l i układ elektrohydrauliczny zabezpieczony osłoną.



Selección de anillos

- (A) Atornillado Ø 50 mm (estándar)
- (B) Atornillado con bola (opción)



(A) Błotnik stalowy

(B) Schowek na dokumenty z indywidualną książką części

(C) Uchwyt do przewodów i Kardan szerokokątny z zabezpieczeniem krzywkowym.



Hydrauliczny napinacz przenośnika z automatycznym zabezpieczeniem naciągu.



GOLIATH evolution

- ✓ Pojedyncza lub podwójna oś, od 10,7 do 24,3 m³
- ✓ Dostosowany do długotrwałej eksploatacji i do najtrudniejszych warunków pracy

Poniższe wymiary są podane w metrach (m).

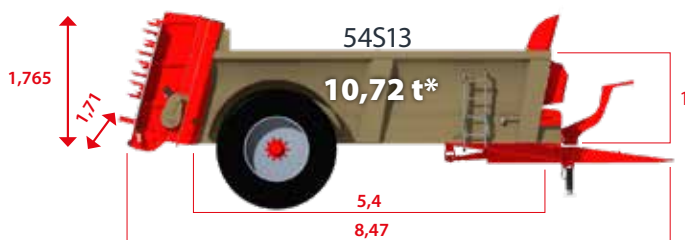
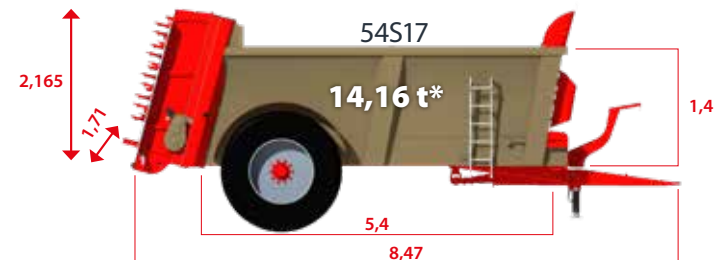
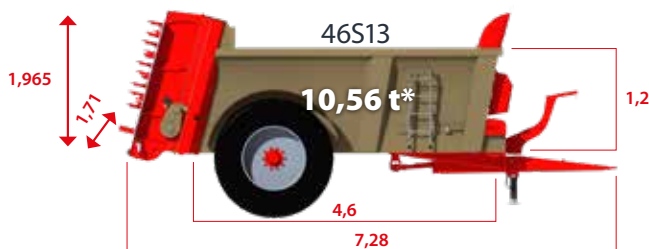
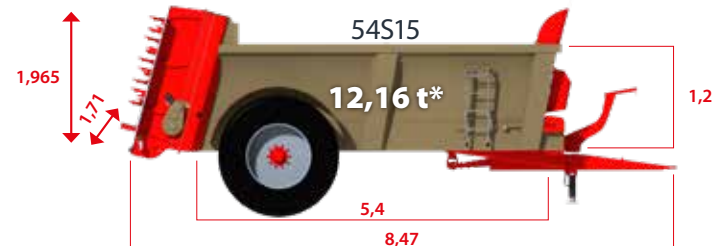
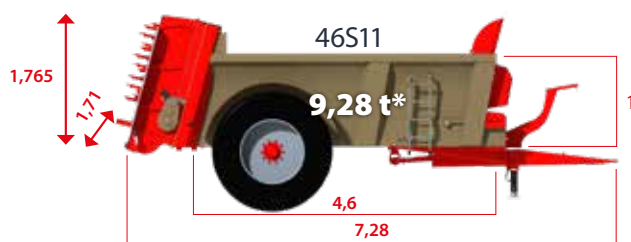

* Tonaż dot. obornika o gęstości 0,8 t/m³.

Goliath, rozrzutnik, który nie cofa się przed niczym!

leboulch

JLB leboulch

Route de Guernanville, 27330 La Vieille-Lyre (Francja)

Tel. +33 2 32 30 67 47

E-mail: info@leboulch.com

www.leboulch.com

